

RunCam Split Mini 2

使用说明书

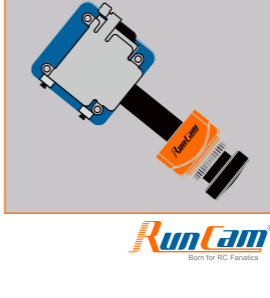

RunCam
Born for RC Fanatics

指示图

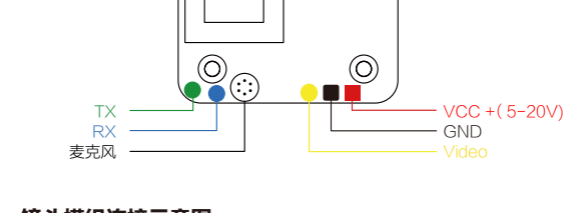
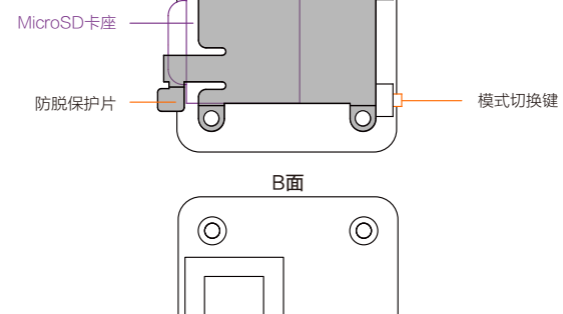

镜头模组连接示意图

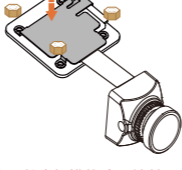

注意: 请务必安装保护钢片, 以确保排线稳固连接!

Micro SD Card

最高支持64GB; 请使用高速卡 (Class10/UHS-I/UHS-II)。

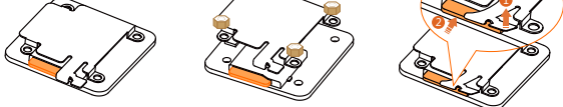

取出SD卡时, 请用一只手指起金属保护片 (如上图步骤1), 再用另一只手指按压SD卡使其弹出 (如上图步骤2)

相机基本操作

开机/关机	长按电源/快门键
待机	状态灯——蓝色LED常亮
模式切换	待机状态长按模式切换键, 可循环切换录像、OSD设置等二种工作模式。
录像模式	状态灯——蓝色LED闪烁 - 短按电源/快门键, 可开始/停止录像。
OSD设置模式	状态灯——橙色LED常亮 - 短按电源/录像键, 可选择下一项。 - 短按模式切换键, 更改设置。 - 长按模式切换键, 退出菜单。
固件升级	状态灯——橙色LED闪烁 https://goo.gl/5Mq8zw
强制关机	同时按下电源/快门键和模式切换键。
恢复出厂设置	待机状态下, 2秒内连续按3次模式切换键 (状态灯——橙色LED闪烁2次后自动关机)。

图传连接示意图

方式一 (推荐): 用端子线连接分体迷你和分电板

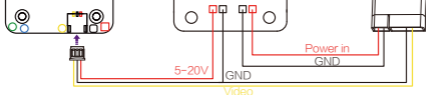

方式二: 通过焊盘连接



警告: 请确保输入供电电流 ≥ 1A (不要用VTx供电)

飞控设置

准备工作

- 固件: BetaFlight Firmware (≥3.2.0), CleanFlight Firmware (≥2.1.0), KISS Firmware (≥1.3-RC30) 或者 INAV Firmware (≥1.7.3)。
- 飞控上任意一个可用的UART接口

1. 将RunCam Split Mini 2与飞控的UART的接口连接



2. 让飞控识别RunCam Split Mini 2

例如RunCam Split Mini 2连接到飞控上的UART3接口: 将飞控连接电脑, 打开飞控调参软件 (根据飞控固件的类型, 选择对应的调参软件 CleanFlight Configurator或者BetaFlight Configurator), 在UART3这一行的里Peripherals列里, 选择RunCam Device, 然后点击Save And Reboot。

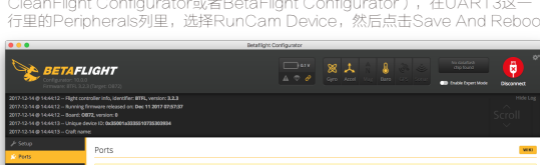

3. 相机控制功能与通道绑定

在飞控调参软件里, 进入Modes界面。在该页面底部, 会看到CAMERA WI-FI, CAMERA POWER, CAMERA CHANGE MODE。

- CAMERA WI-FI: 在OSD设置模式下, 确认设置
- CAMERA POWER: 开始和结束录像。在OSD设置模式下, 选择下一项
- CAMERA CHANGE MODE: 切换录像和OSD设置模式。在OSD设置模式下, 退出菜单。

将你需要的功能绑定在任意可用的通道上。例如:

- 将CAMERA WI-FI与AUX1绑定, 范围为1900-2100
- 将CAMERA POWER与AUX2绑定, 范围为1900-2100
- 将CAMERA CHANGE MODE与AUX3绑定, 范围为1900-2100

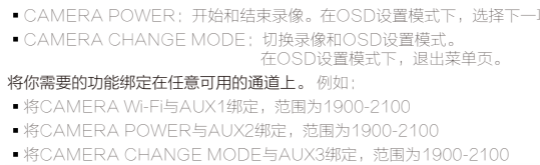

4. 遥控器开关与通道的绑定

在此遥控器上选择你的Model, 进入MIXER菜单, 将遥控按钮与特定的通道绑定。此处以opentx 2.2.0为例, 将SA, SB, SD分别与CH5, CH6和CH7绑定。

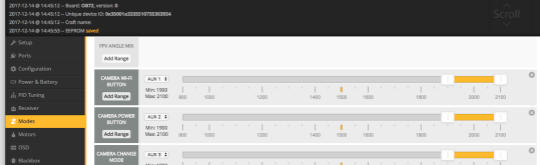

5. 测试

给飞控和RunCam Split Mini 2通电

- 将SA拨到底部, 相机会开始/结束录制
- 将SD拨到底部, 相机会在录像/OSD设置两个模式之间切换; 在OSD设置模式下, 拨动SA可以切换选项, 拨动SB可以进入子菜单或确认设置

技术支持

请访问: <https://support.runcam.com>

参数

可视角度	录像FOV: 165° ; FPV FOV: 165° @16:9 / 130° @4:3
录像分辨率	1080@60fps/1080@50fps/1080@30fps/720@60fps
录像文件格式	MOV
传感器像素	2 MP
TV制式	NTSC (720*480)/PAL (720*576)可切换
通信接口	JST 1.25mm / UART
SD卡最大容量	64GB(建议使用Class 6以上, 推荐使用Class 10/UHS-I/UHS-II/UHS-III)
安装孔距	20*20mm
尺寸	主板 29*29mm / 镜头模组 19*19mm
输入电压	DC 5-20V (不可电池直接供电。电池直接供电, 会产生浪涌, 烧坏相机。)
工作电流	650mA @5V/270mA @12V
重量	12.5g